

MICiTECH[®]

UPUTSTVO ZA UPOTREBU

Koncentrator kiseonika

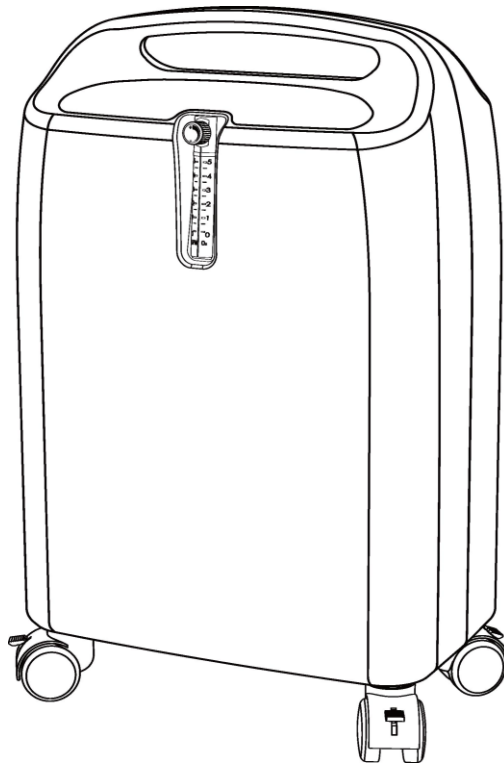

AI-5

SADRŽAJ

UVOD.....	1
VAŽNE ZAŠTITNE MERE	2
OPIS SIMBOLA	6
PROVERA PAKETA I PAKING LISTE	7
POSTUPAK RADA PROIZVODA.....	7
UPOZNAVANJE SA PROIZVODOM	9
SADRŽAJ	9
OBIM PRIMENE	9
KONTRAINDIKACIJE	10
USLOVI OKOLINE	10
USLOVI TRANSPORTA I SKLADIŠTENJA	10
DODATNE NAPOMENE	10
GRAFIKON FUNKCIJA VREDNOSTI ČISTOĆE I PROTOKA	11
TEHNIČKI PODACI	12
NAZIV KOMPONENTI I OPIS FUNKCIJA	13
UPUTSTVO ZA ČIŠĆENJE I ODRŽAVANJE.....	15
GARANCIJA	16
UPOREDNA TABELA KVAROVA I POPRAVKI.....	17
ELECTROMAGNETNA OTPORNOST	18
ZAŠTITA ŽIVOTNE SREDINE.....	19
INFORMACIJE O PROIZVOĐAČU	19

UVOD

Dragi korisniče:

Hvala vam na podršci! Nadamo se da možete biti naš zadovoljni korisnik.

U ovom uputstvu su napomene, koraci za rukovanje, osnovne funkcije, tehnički parametri, osnovno rešavanje problema, uputstva za popravku i drugi sadržaj, tako da ćete biti upoznati sa proizvodom i dobro upravljati uređajem.

Da biste osigurali efikasnu upotrebu ovog uređaja, pažljivo pročitajte uputstva za upotrebu. Pre nego što počnete da koristite uređaj, uverite se da ste pročitali i razumeli osnovni rad ovog proizvoda. Obratite posebnu pažnju na „VAŽNE ZAŠTITNE MERE”.

Imajte na umu da neke ilustracije u ovom priručniku nisu potpuno iste sa uređajem koji vidite.

Ovlaživač, cevčice za kiseonik / maske za kiseonik, filteri i druge komponente pomenute u ovom priručniku treba da budu odabrane u skladu sa zahtevima specifikacija proizvoda.

Ako imate problema sa upotrebom, slobodno se obratite servisu proizvođača nakon prodaje.

Verzija:VO

VAŽNE ZAŠTITNE MERE



OPASNOST (Ako se pokvari UREĐAJ, može doći do ozbiljnih povreda ili smrti.)

Mere za smanjenje rizika od opekotina, strujnog udara, požara ili drugih povreda. Izbegavajte korišćenje uređaja kada se kupate. Ako je potrebno, obratite se lekaru, a aparat za kiseonik se mora koristiti u drugoj prostoriji udaljenoj 2,5 metra izvan kupatila. Preporuka je da je cevčica za kiseonik manja od 11 metara i da se održava čistom.

- ⌘ Ne stavljajte blizu mesta gde lako može doći u kontakt sa vodom ili drugim tečnostima.
- ⌘ Kiseonik izaziva brzo sagorevanje. Ne koristite u krugu od 2m od vrućih predmeta, predmeta koji varniče ili otvorenog izvora plamena.
- ⌘ Nemojte pušiti dok vaš koncentrador kiseonika radi ili kada ste u blizini osobe koja koristi terapiju kiseonikom.
- ⌘ Nepravilna upotreba električne mreže i utikača može izazvati požar ili drugi opasan strujni udar, opekotine, nemojte koristiti uređaj sa pokvarenom linijom napajanja.
- ⌘ Pre čišćenja prašine u kućištu uređaja mora se izvući utikač za napajanje kako bi se izbegao strujni udar.
- ⌘ Kada uređaj radi, nemojte otvarati kućište i unutrašnju kutiju, kako biste sprečili mehanička oštećenja izazvana dodiranjem.



UPOZORENJE (Sledeće stavke moraju se striktno poštovati, inače može doći do ozbiljnih posledica.)

- ⌘ U slučaju nestanka kiseonika ili nestanka struje, potrebno je da obezbedite rezervni uređaj za snabdevanje kiseonikom (kao što su boce sa kiseonikom, vreća sa kiseonikom itd.) jer je UVEK potreban kiseonik (kao što je potreba za kiseonikom pacijentima sa teškim oboljenjima).

- ✘ Ovaj proizvod se ne može koristiti za održavanje života, pacijentima sa aerobnim tretmanom se predlaže da prate uputstva svog lekara koji će im odabrati protok kiseonika i vreme kada da koriste ovaj uređaj.
- ✘ Ako se pojavi bilo kakva nelagodnost ili reakcija koja nije uobičajena, odmah prestanite da koristite ovaj proizvod i obratite se proizvođaču ili lekaru.
- ✘ Teško bolesnim pacijentima je potrebna dodatna konfiguracija (oprema) u korišćenju proizvoda ili im je potrebna dodatna medicinska koordinacija. Molimo konsultujte lekara pre upotrebe. Ako imate bilo kakve neželjene reakcije, odmah obavestite svog lekara.
- ✘ Svi proizvodi ako se koriste na nadmorskoj visini od preko 2000 metara, imaće, pri preporučenom protoku pri nominalnoj koncentraciji kiseonika, izlaznu čistoću manju od 90%.
- ✘ Ne dozvolite da više ljudi koriste isti set nazalnih cevčica za kiseonik ili masku za kiseonik, kako biste izbegli unakrsnu infekciju uzrokovanu virusima ili bakterijama između korisnika.
- ✘ Trebalo bi da koristite ovlaživač zahtevane specifikacije. Ne menjajte ga samovoljno, jer može izazvati nelagodnost ili opasnost od udisanja kiseonika.
- ✘ Nazalna cevčica za kiseonik ne treba da se stavlja ispod pokrivača ili jastuka kada koristite koncentrador, i ne sme da se sedi na cevi za povezivanje kiseonika pod pritiskom kako bi se osigurala uspešna i efikasna upotreba.
- ✘ Kada niko ne koristi koncentrador, preporučuje se da isključite prekidač za napajanje i isključite utikač iz struje da bi se izbeglo gorenje.
- ✘ Prilikom upotrebe ovog proizvoda obratite pažnju da li je kabl za napajanje predugačak da bi ometao druge dok prolaze blizu koncentratora, pa se savetuje da ga koristite blizu utičnice.
- ✘ Ovaj proizvod se ne može koristiti bez ovlaživača ili pribora za doziranje, u suprotnom bi to uticalo na performanse proizvoda.



OPREZ Obratite pažnju na sledeći sadržaj da biste izbegli lomljenje uređaja

- ✘ Ne otvarajte kućište uređaja i unutrašnji poklopac da biste obavili popravku. Ako su korisnici otkrili neke probleme ili se oglasio alarm (neuobičajen zvuk), nemojte rastavljati koncentrator, odmah kontaktirajte prodavca ili proizvođača.
- ✘ Treba ga postaviti na čistu površinu, bez prašine, korozije i zatrovane okoline. Ne koristite ovaj proizvod u uslovima jakog magnetnog polja.
- ✘ Ulaz za vazduh treba da se nalazi na dobro provetrenom mestu, a ulaz izvora vazduha treba da bude na mestu gde ima najmanje zagađivača (zagađivači se odnose na: gas, izduvni sistemi, ventilacioni otvori i druge anestezijske vakuumske izduvne otvore itd.)
- ✘ Koristite posebnu utičnicu za naizmeničnu struju (na zid montiranu) dok koristite ovaj proizvod. Ne koristite razdelnik za struju istovremeno sa drugim uređajima.
- ✘ Ovom uređaju je strogo zabranjen kontakt sa uljem i mašću, kao i da se povezuje sa drugim cevicama, ventilima, konektorima. Priključni set pre instalacije treba očistiti. U procesu povezivanja, obratite pažnju da održite sve delove čiste, priključak celog uređaja je strogo zabranjeno da dodiruje bilo koju zapaljivu tečnost.
- ✘ Da bi se obezbedio što efikasniji izduvni protok tokom korišćenja uređaja, zadnju stranu ne stavljajte uz zid, postavite ga najmanje 30 cm od zida, u suprotnom će doći do pregrevanja.
- ✘ Ova mašina ne treba da se često otvara i zatvara, ne sme da se naglo gasi nakon pokretanja, vremenski interval ne sme biti kraći od 5 minuta, kako ne bi uticali na radni vek kompresora, proizvođači preporučuju minimum 30 minuta kao optimalno vreme.
- ✘ Uređaj se koristi samo za medicinsko snabdevanje kiseonikom, izlaz gasa u određenom protoku, čistoća može biti do 90%.

✘ Dugme za kontrolu protoka ne može se previše forsirati jer se lako ošteti kalem. Kada je dugme za kontrolu protoka uključeno na najviši nivo, a indikator protoka je nula, isključite napajanje i zatim proverite grešku.



OBAVEŠTENJE (Morate obratiti posebnu pažnju na informacije.)

















- ✘ Čistoća će dostići 90% u intervalu od 10 minuta od momenta pokretanja uređaja.
- ✘ Nazalna cev za kiseonik, maska za kiseonik koju koristi pacijent treba da bude čista, sterilišite ako je potrebno da se koristi više puta.
- ✘ Delove koncentratora kiseonika, ovlaživač treba čistiti svaka 2 do 3 dana, a filter penu za dovod vazduha treba čistiti svakih 100 sati. Filter za vazduh se preporučuje da se menja nakon 1000 sati korišćenja uređaja. Ako je koncentracija prašine ili čađi veća u okruženju proizvoda, molimo vas da ubrzate vreme čišćenja ili zamene gore navedenih delova. Da bi se osigurao što efikasniji rad, predlažemo raniju zamenu.
- ✘ U ovlaživač sipati destilovanu ili ohlađenu prokuvanu vodu, nemojte sipati vodu direktno iz slavine. Ovlaživač treba čistiti svaka 2 do 3 dana u toku leta, preporučuje se svakodnevna zamena vode, ako se proizvod ne koristi nekoliko dana, ispraznite ovlaživač i ostavite je da se osuši.
- ✘ Izaberite nazalnu cevčicu za kiseonik i masku za kiseonik sa istim specifikacijama kao što je i uređaj. Ako treba da menjate, prvo pitajte obučeno lice ili proizvođača.
- ✘ Ne bacajte ovlaživač, nazalnu cev za kiseonik i masku nigde. Najbliži centar za odlaganje otpada je najbolji izbor.
- ✘ Izaberite odgovarajući ovlaživač, rotirajte i učvrstite u uređaj po potrebi. Pogledajte dijagram povezivanja ovlaživača.
- ✘ Kada koristite ovlaživač, obratite pažnju da dodate vodu kao što je obeleženo na boci.

✘ Kada vam ovaj uređaj više ne bude potreban, obratite se dobavljaču ili proizvođaču.

✘ Molimo vas pogledajte “OPIS SIMBOLA” da biste upoznali uređaj.

✘ Molimo pogledajte „ PROVERA PAKETA I PAKING LISTE “ pre upotrebe, kako biste proverili komponente koje ste dobili, a zatim nastavite na „POSTUPAK RADA PROIZVODA”.

OPIS SIMBOLA

	OFF(Ukupno napajanje)		ON (Ukupno napajanje)
	Pratite uputstva		Udaljite se od otvorenog plamena
	Zabranjeno pušenje		Datum proizvodnje
	Zaštita		Serijski broj
	Oprez		Uspravno
	Dvostruko izolovan		Izbegavajte vlagu, održavajte suvo
	Tip BF primenjeni deo		Lomljivo, rukujte pažljivo
230V ~	AC 230V		Zabranjeno sedenje na uređaju
	Nejonizujuće elektromagnetno zračenje		
	Direktiva o otpadnoj električnoj i elektronskoj opremi 2002/96/EC (WEEE direktiva) nakon isteka važećeg roka u roku od 3 godine, sa uređajem treba postupati u skladu sa zahtevima lokalnog zakona ili propisa. Da bi izbegli povredu korisnika i zagađivanje životne sredine.		

PROVERA PAKETA I PAKING LISTE

Kada dobijete proizvod, pažljivo otvorite paket. Ovaj proizvod je opremljen zaštitnim poklopcima od pene sa gornje i donje strane, i ako je zaštitni poklopac oštećen, molimo vas da odmah proverite da li je i proizvod oštećen ili ne. Zatim proverite da li nedostaju neki delovi ili pribor proverom paking liste..

Paking Lista			
Redni Broj	Proizvod /Naziv komponente	Količina	Jedinica
1	Koncentrator kiseonika	1	Kom
2	Ovlaživač	1	Kom
3	Nazalna cevčica za kiseonik	1	Kom
4	Filter od pene za ulazni vazduh	1	Kom
5	Uputstvo za upotrebu	1	Kom
6	Paket dodatka za atomizaciju (može se birati)	1	Kom

POSTUPAK RADA PROIZVODA

- 1、Vezica na dnu mašine mora da se odseče pre pokretanja. Zadnja strana uređaja mora biti udaljena od zida najmanje 30 cm, dno od troslojne mehuraste ploče se mora otvoriti, kako bi se održao protok vazduha i kako bi se obezbedila normalna toplota .
- 2、Povežite ovlaživač i rukujte njim prema sledećim uputstvima:

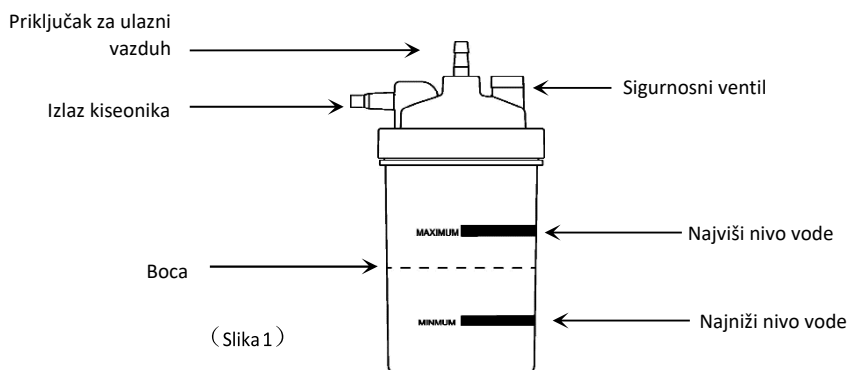

- a. Sipajte destilovanu vodu prema uputstvu. Pričvrstite poklopac na bocu (Slika 1):

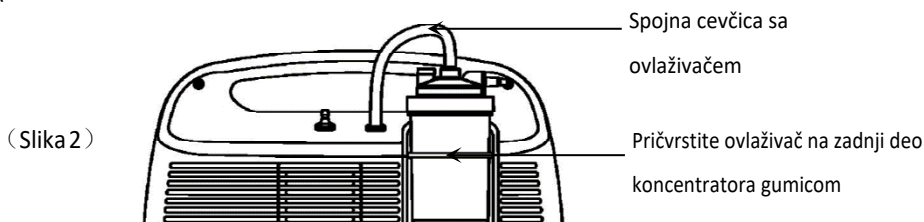

- b. Pričvrstite ovlaživač na prednji deo gumicom i spojite konektor za usis vazduha pomoću priključne cevčice boce, a drugi deo priključne cevčice sa izlazom kiseonika. (vidi sliku 2).

⚠ Napomena: Najbolji način instalacije je kao što je prikazano na slici 2

3. Pomerite kabl za napajanje iz kanalice, potvrdite da je prekidač u isključenom položaju. Tek tada možete da uključite utikač u utičnicu.

4. Medicinski koncentrador kiseonika dolazi sa opremom za praćenje čistoće. Kada je mašina uključena, lampica će svetleti tri puta. Nekoliko minuta kasnije, žuta alarmna lampica niske čistoće kiseonika će se upaliti, ostavljajući napajanje i normalno svetlo da sija.

5. U skladu sa izlaznim protokom, dugme za kontrolu protoka se okreće u smeru kazaljke na satu da bi se podesio veći protok i okreće se u suprotnom smeru da bi se smanjio protok.

6. Stavite nazalnu cev za kiseonik za usisni vazduh na izlaz za vazduh iz ovlaživača, a zatim stavite nosnu cev na uši korisnika, umetnite nosni čep

u cev za inhalaciju kiseonika i u nozdrve osobe koja inhalira kiseonik. Kao što je prikazano na slici 3:

7、 Kada uređaj radi, ako se oglasi alarm, proverite da li je priključak za napajanje labav ili ne, ili da li je možda spoljno napajanje prekinuto.



(Slika 3)

8、 Kada koncentrator za kiseonik završi sa radom, isključite prekidač za napajanje. Prema uputstvu, očistite cevčice za inhalaciju kiseonikom ili masku za kiseonik. Kada se ne koristi, molimo vas da isključite uređaj iz utičnice, i kabl iz uređaja i postavite uređaj na mesto.

UPOZNAVANJE SA PROIZVODOM

Koncentrator kiseonika je uređaj koji se koristi kod kuće, u staračkim domovima ili u centrima za negu pacijenata za pružanje terapije kiseonikom sa malim protokom. Naš proizvod radi na principu adsorpcije promene pritiska, vazdušnog pritiska i pritiska, zatim vazduh prolazi kroz molekulska sito gde se molekuli azota i molekuli kiseonika odvajaju, kiseonik se zadržava, a azot izlazi iz uređaja. Kada se napajanje uključi pri sobnoj temperaturi, kiseonik u vazduhu se može odvojiti od vazduha kako bi se zadovoljio medicinski standard.

SADRŽAJ

Ovaj proizvod se sastoji od kućišta uređaja, merača protoka, ovlaživača, nazalne cevčice za kiseonik ili maske za kiseonik.

OBIM PRIMENE

Oprema je uglavnom pogodna za pripremu medicinskog kiseonika.

KONTRAINDIKACIJE

Nema

USLOVI OKOLINE

1. Temperatura okruženja: 5°C~40°C;
2. Relativna vlažnost: ≤ 80%;
3. Atmosferski pritisak: 86 kPa~106 kPa ;
4. Nema korozivnog gasa i jakog magnetnog polja u okruženju.

USLOVI TRANSPORT I SKLADIŠTENJA

1. Temperatura okruženja: - 20°C ~ +55°C;
2. Relativna vlažnost : ≤ 93% ; bez pojave kondenzacije;
3. Atmosferski pritisak: 50 kPa~106 kPa.

Napomena: Kada je temperatura skladištenja ispod 5 °C, uređaj treba staviti u okruženje sobne temperature više od četiri sata pre upotrebe.

DODATNE NAPOMENE

Klasifikacija zaštite od strujnog udara: Klasa II

Klasifikacija prema stepenu zaštite od strujnog udara: Klasa BF

Klasifikacija prema stepenu zaštite od tečnosti: IP21 Uređaj



Prema stepenu bezbednosne klasifikacije koja se koristi u zapaljivoj mešavini anestetika sa vazduhom ili kiseonikom ili anestetičkom smešom azot-oksida; kada se ne koristi zapaljivi gas i vazduh pomešan sa kiseonikom ili azot-oksidom ili anestetičkom smešom pod uslovima opreme;

Klasifikacija prema režimu rada: Kontinuirani rad; Nema izlaznog signala i deo ulaznog signala;

Napon: 230V~、50Hz; Rad:

Kontinuirani rad;

Uz primenu pražnjenja bez kiseonika deo zaštitnog efekta defibrilacije;

Koncentrator kiseonika se ne koristi za trajnu instalaciju.

* Nadmorska visina: 0 metara do 2000 metara, čistoća kiseonika $\geq 90\%$,
2001 metar do 4000 metara, $\leq 90\%$

GRAFIKON FUNKCIJA VREDNOSTI ČISTOĆE I PROTOKA

AI-5 izlazni pritisak=0, Grafikon funkcija vrednosti čistoće i protoka (Slika 4)

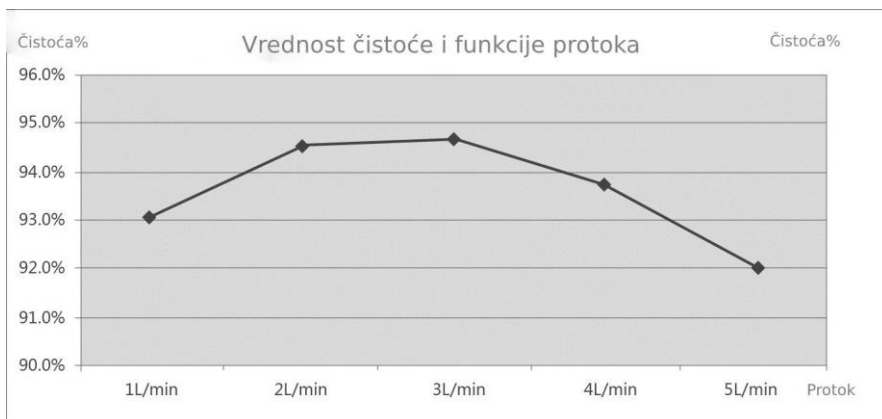

(Slika 4)

TEHNIČKI PODACI

Model	AI-5
Radni napon	230 V \sim \pm 10% / 50 Hz \pm 1 Hz
Snaga (VA)	290
Izlazni pritisak=0/7kPa, protok (L/min)	0.5 \sim 5
Izlazni pritisak=0,vrednost čistoće (u roku od 10 min)	Protok kiseonika=0.5 \sim 5 L/min, čistoća \geq 90%
Najveći protok	5 L/min
Najveći protok sa pritiskom od 7 kPa, promena protoka	\leq 0.5 L/min
Najveći protok, čistoća (u roku od 10 minuta)	\geq 90%
Opseg podešavanja protoka	0 \sim 5L/min konstantno prilagođavanje
Neto težina (Kg)	14.5
Nivo buke dB(A)	\leq 48
Dimenzije (mm)	L380 \times W230 \times H592
Izlazni pritisak kiseonika	40kPa-60kPa
Žuta indikatorska lampica male koncentracije kiseonika	Kada je 72% \leq čistoća \leq 82% , žuti indikator će zasijati, kontaktirajte dobavljača, morate obezbediti rezervni kiseonik u blizini, ako ste korisnik koji ga koristi neprekidno.
Crvena indikatorska lampica alarma	Kada je čistoća \leq 72%, crveni indikator će se alarmirati , i na displeju će se prikazati Lo-O2. Uređaj će se zaustaviti u roku od jednog minuta. Odmah isključite i izaberite rezervni kiseonik, kontaktirajte dobavljača

1. Pritisak otpuštanja sigurnosnog ventila kompresora: 250 kPa \pm 50 kPa
2. Nadmorska visina između 0-2000 metara, čistoća \geq 90%, kada je visina između 2001-4000 metara, čistoća \leq 90%.
3. Izlazna temperatura kiseonika: \leq 46°C

NAZIV KOMPONENTI I OPIS FUNKCIJA

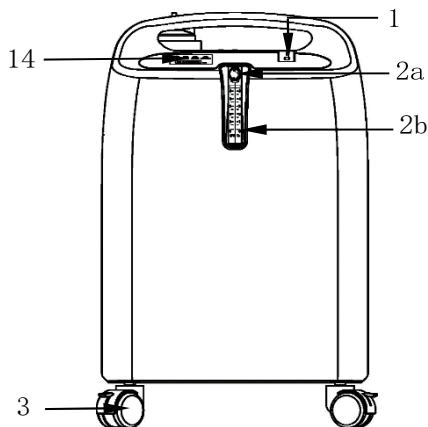

(Slika 5)

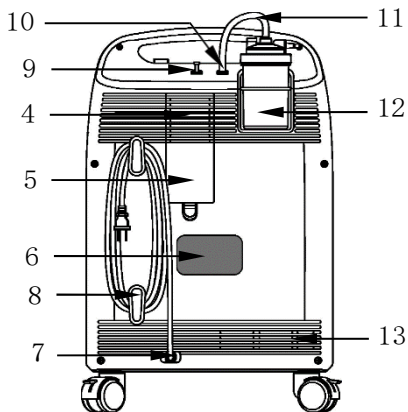

(Slika 6)

*Sledeći opis komponenti odnosi se na sliku 5, sliku 6 *

1. Prekidač za napajanje: O / I
2. Merač protoka
 - a. Ventil sa podešavanjem protoka: dugme za uključivanje/isključivanje na meraču protoka, podesite i kontrolišete protok izlaznog kiseonika.
 - b. Položaj čvora protoka u meraču protoka kiseonika pokazuje veličinu protoka. (L/min).



Napomena: Testirajte merač protoka kiseonika i uverite se da je čvor u redovnoj kvačici (AI-5 max. protok 5L/min, ne dozvolite da čvor bude veći od 5 litara).

Protok kiseonika je veoma važan, tako da nemojte dodavati ili smanjivati protok, samo koristite protok koji je lekar zahtevao.

Protok će se smanjiti ako se merač protoka okrene u smeru kazaljke na satu. Na kraju će se isključiti protok kiseonika, Ako se okreće u smeru suprotnom od kazaljke na satu, protok će se povećati.

3. Točak (4): fleksibilan mobilni uređaj
4. Usisni filter: da spreči prljavštinu, prašinu, vlakna itd. u unutrašnjost
5. Poklopac usisnog filtera: Uklonite poklopac radi promene ili očistite sunder filtera
6. Nalepnica/oznaka sa serijskim brojem: performanse proizvoda, serijski broj proizvoda
7. Pravo iz kabla za napajanje naizmeničnom strujom (sa utikačem)
8. Namotač: (zadnji deo kućišta) za strujni kabl
9. Izlaz za atomizaciju (mogućnost izbora)
10. Izlaz kiseonika: Povežite se na ovlaživač ili nazalnu cev za kiseonik pomoću spojne cevčice
11. Spojna cevčica ovlaživača
12. Ovlaživač
13. Rashladni element: Sa donje strane uređaja, oprema ne sme biti blokirana u toku rada

* Sledeći delovi su ilustrovani sa osvrtom na sliku 7*

14. LED Displej

- a. Zelena indikatorska lampica napajanja - Počnite sa radom
- b. Zelena indikatorska lampica - Normalan izlaz kiseonika
- c. Zelena indikatorska lampica – niska čistoća
- d. Crvena indikatorska lampica – kontaktirajte proizvođača
- e. Digitalni ulaz za displej:

- Kumulativno vreme: Digitalna emisija
- Opis koda greške:

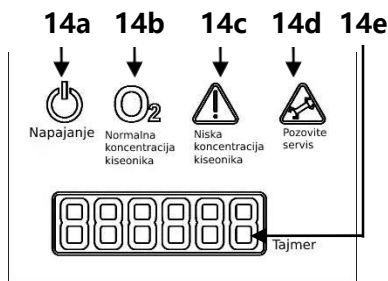

(Slika 7)

- Prikazuje Lo-O₂– alarm za grešku ciklusa ili čistoću $\leq 72\%$
- Prikazuje Lo -P– alarm niskog pritiska
- Prikazuje Lo- PO₂– alarm za grešku ciklusa i alarm niskog pritiska
- Prikazuje Hi-P–alarm visokog pritiska
- Prikazuje grešku Hi- PO₂–ciklusa i alarm visokog pritiska
- Prikazuje HI-t–alarm visoke temperature
- Prikazuje E08 - greška pri izlazu kiseonika

Napomena: Mašina ima sledeće funkcije samotestiranja: niska čistoća, alarm greške čistoće ciklusa $\leq 72\%$, alarm niskog pritiska, greška ciklusa i alarm niskog pritiska, alarm visokog pritiska, greška ciklusa i alarm visokog pritiska.

Kada radi normalno, funkcija praćenja greški koncentratora će nadgledati radno stanje za proizvodnju kiseonika, kada je $72\% \leq \text{čistoća} \leq 82\%$, žuta indikatorska lampica niskog nivoa kiseonika svetli ; Ako je čistoća $\leq 72\%$, crvena lampica alarma svetli sa kontinuiranim zvukom alarma.

Kada se prikaže Lo-O₂, koncentrator će se zaustaviti u roku od 1 min, molimo vas da odmah isključite uređaj; Kada koncentrator pokaže nizak pritisak, crveno svetlo će svetleti sa kontinuiranim zvukom alarma.

Napomena: Sva alarmna stanja koncentratora kiseonika pripadaju niskom prioritetu. Alarmni sistem je fabrički podešen, korisnik ne može da menja podešavanja alarmnog sistema.

UPUTSTVO ZA ČIŠĆENJE I ODRŽAVANJE

1、 Očistite spoljni deo kućišta: jedan ~ dva puta mesečno. Isključite napajanje, koristite vlažnu krpu sa malo deterdženta za čišćenje, a zatim posušite suvom krpom.

2、 Očistite ovlaživač: možete koristiti deterdžent i toplu vodu za čišćenje, ili belim sirćetom sa vodom u odnosu 1:3. 30 minuta ostaviti da odstoji u ovlaživaču, nakon toga dobro isperite vodom i posušite suvom krpom.

3、 Očistite penasti filter za dovod vazduha: skinite pamuk sa zadnje strane kućišta, očistite ga deterdžentom i temeljno isperite čistom vodom. Osušite na vazduhu. Ako se ne osušite dobro, nemojte ga koristiti dok ne bude potpuno suv. Ovo je važan korak za zaštitu koncentratora. Savetuje se dva puta mesečno.

GARANCIJA

1、 Od datuma kupovine 18 meseci ili 10000 sati (do isteka vremenske granične tačke) za period obezbeđenja kvaliteta. Proizvod je namenjen isključivo za upotrebu u svrhu terapije kod ljudi. U tom vremenskom roku proizvođač treba da obezbedi besplatnu uslugu za korisnika za popravku ili zamenu delova.

2、 Garancijom nije obuhvaćeno ukoliko je kvar nastao usled neovlašćene modifikacije ili instaliranja drugih funkcija.

Garancijom nije obuhvaćeno sledeće:

- 1、 Proizvodi van garantnog roka;
- 2、 Neadekvatan rad, nije u skladu sa manuelnim podešavanjima;
- 3、 Kvar, ogrebotina ili oštećenje uzrokovano pomeranjem;
- 4、 Urađena popravka, dekompozicija, montaža bez dozvole stručnog osoblja;
- 5、 Normalno oštećenje habajućih delova ;
- 6、 Kvar i šteta uzrokovana višom silom (npr. požar, poplava, zemljotres, itd.)

UPOREDNA TABELA KVAROVA I POPRAVKI



Da biste izbegli strujni udar, nemojte otvarati kućište. To radi samo ovlašćeno osoblje.

Ispod je priložena tabela poređenja kvarova i popravki, koja će vam pomoći da analizirate kvar i popravite koncentrator kiseonika. Ako predloženi koraci ne pomognu, obavestite prodavca koncentratora i obavezno koristite rezervni aparat za kiseonik. Nemojte pokušavati nikakve alternativne popravke.

Simptom	Mogući razlog kvara	Rešenje
Nema rada kada se napajanje uključi, indikator napajanja nema reakciju. Isprekidan zvučni signal. Svetlo alarma svetli istovremeno.	Utikač za napajanje nije dobro ubačen u utičnicu.	Proverite priključak za napajanje u zidnoj utičnici.
	Utičnica je bez struje.	
Indikator napajanja svetli normalno i lampice alarma svetle i isprekidan zvučni signal u interval od 2 minuta nakon prestanka rada uređaja.	Sunđer filtera za dovod vazduha je blokiran.	Proverite sunđer filtera, očistite ga ako je prljav.
	Izduvni otvor je blokiran.	Proverite izduvni otvor da biste bili sigurni da nema prepreka.
	Cevčica za kiseonik, kateter, maska ili priključna cevčica su blokirani ili oštećeni.	Odvojite cevčicu za kiseonik, kateter i masku, ako je sa protokom sve u redu, morate očistiti ili promeniti.
Indikator kiseonika Zeleno svetlo, a ukoliko je malo kiseonika žuto svetli ili su sva svetla isključena.	Senzor čistoće nije u redu.	Obratite se svom dobavljaču.
Niska koncentracija kiseonika žuto svetli i čuje se isprekidan zvučni signal.	Merač protoka nije dobro podešen.	Podesite merač protoka na odgovarajuće mesto.
	Sunđer usisnog filtera je blokiran.	Proverite i očistite filter ako je prljav.
	Izduvni otvor blokiran.	Proverite da nema blokade.
Crveni alarm svetli sa isprekidanim zvučnim signalom.	Merač protoka nije dobro podešen.	Podesite merač protoka na odgovarajuće mesto.
	Filter usisnog otvora je blokiran.	Proverite i po potrebi očistite filter.
	Izduvni otvor blokiran.	Proverite da nema blokade.
Molimo kontaktirajte svog dobavljača ili servisnu službu ako predložene operacije i dalje ne uspevu.		

* Ako ne postoji poseban opis, pratite gornja uputstva.

ELECTROMAGNETNA OTPORNOST

Smernice i deklaracija proizvođača – elektromagnetna otpornost			
AI-5 KONCENTRATOR KISEONIKA je namenjen za upotrebu u elektromagnetnom okruženju navedenom u nastavku. Kupac ili korisnik AI-5 KONCENTRATORA KISEONIKA treba da obezbedi da se koncentrator koristi u takvom okruženju.			
Test otpornosti	IEC 60601 nivo ispitivanja	Nivo usklađenosti	Elektromagnetno okruženje-navođenje
Sprovedeni RF IEC 61000-4-6	3 Vrms 150 kHz to 80 MHz	3 V	<p>Prenosiva i mobilna RF komunikaciona oprema ne treba da se koristi bliže bilo kom delu AI-5 KONCENTRATORA KISEONIKA uključujući kablove, nego što je preporučeno rastojanje izračunato iz jednačine koja se primenjuje na frekvenciju predajnika. Preporučeno rastojanje</p> $d = \left[\frac{3.5}{V_i} \right] \sqrt{P}$ $d = \left[\frac{3.5}{E_i} \right] \sqrt{P} \quad 80 \text{ MHz to } 800 \text{ MHz}$ $d = \left[\frac{7}{E_i} \right] \sqrt{P} \quad 800 \text{ MHz to } 2.5 \text{ GHz}$ <p>Gde je P maksimalna izlazna snaga predajnika u vatima (V) prema proizvođaču predajnika, a D je preporučeno rastojanje u metrima (m).b</p> <p>Jačina polja fiksnih RF predajnika, kako je utvrđeno elektromagnetnim ispitivanjem lokacije, treba da bude manja od nivoa usklađenosti u svakom frekventnom opsegu. b</p> <p>Do smetnji može doći u blizini opreme označene sledećim simbolom</p> 
Sprovedeni RF IEC 61000-4-3	3 V/m 80 MHz to 2.5 GHz	3 V/m	
<p>NAPOMENA-1 Na 80 MHz i 800 MHz, primenjuje se viši frekventni opseg.</p> <p>NAPOMENA-2 Ove smernice se možda ne primenjuju u svim situacijama. Na elektromagnetiku utiče apsorpcija i refleksija od struktura, objekata i ljudi.</p>			
<p>Jačine polja fiksnih predajnika, kao što su bazne stanice za radio (čelijske/bežične), telefone i zemaljske mobilne radio stanice, amaterski radio, AM i FM radio i TV prenos ne mogu se teoretski predvideti sa tačnošću. Da bi se procenilo elektromagnetno okruženje zbog fiksnih RF predajnika, trebalo bi razmotriti elektromagnetno ispitivanje lokacije. Ako izmerena jačina polja na lokaciji na kojoj se koristi AI-5 KONCENTRATOR KISEONIKA premašuje primenljivi nivo RF usklađenosti iznad, AI-5 KONCENTRATOR KISEONIKA treba posmatrati da bi se proverio normalan rad. Ako se primeti nenormalan rad, možda će biti potrebne dodatne mere, kao što je preusmeravanje ili premeštanje AI-5 KONCENTRATORA KISEONIKA.</p> <p>U opsegu frekvencija od 150 kHz do 80 MHz, jačina polja treba da bude manja od 3 V/m.</p>			

ZAŠTITA ŽIVOTNE SREDINE

- 1、 Postupanje u slučaju odlaganja otpada i ostataka. Ne bacajte kanilu za nos, ovlaživač i druge komponente, možete ih odneti u profesionalni medicinski centar u blizini.
- 2、 Kada je uređaj rashodovan, obratite se lokalnom dobavljaču ili proizvođaču.
- 3、 Odlaganje otpada i ostataka treba da bude u skladu sa relevantnim državnim zakonima i propisima.

INFORMACIJE O PROIZVOĐAČU

Proizvođač: Foshan MIC Medical Technology Co.,Ltd

Adresa: Unit 501-1 and 503,5th Floor,No.7 Building,Zone A,Hantian Industrial Park,17th Shenhai Road,Guicheng, Nanhai,Foshan,528200,Guangdong,China

Poštanski kod: 528200

Tell: +86-757-86678238

Fax: +86-757-86678231



ISO13485



EC REP Naziv: Share Info Consultant Service LLC Repräsentanzbüro

Adresa: HeerdterLohweg83,40549Düsseldorf

Tel:+4917670057022 Fax:+4917670057022

NAPRAVLJENO U KINI

Ovlašćeni predstavnik proizvođača, uvoznik i distributer u RS:

Ortopedija – Novi život doo, Ustanička 234A, Beograd

Tel. Maloprodaja: 011/7621-952

Veleprodaja i servis: 011/7621-953

Email: info@ortopedija.co.rs

www.ortopedija-novizivot.co.rs

Broj rešenja 515-02-02863-23-002 od 18.08.2023.

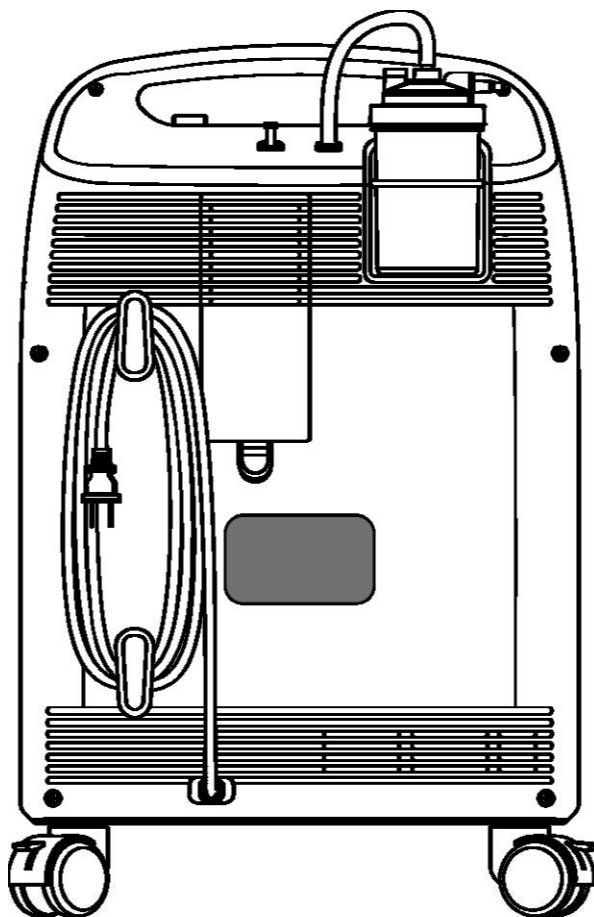

MICiTECH[®]
Foshan MIC Medical Technology Co.,Ltd.

Address: Unit 501-1 and 503,5th Floor,No.7 Building,
Zone A,Hantian Industrial Park,17th Shenhai Road,
Guicheng, Nanhai,Foshan,528200,Guangdong,China
Zip Code: 528200

Tell: +86-757-86678238

Fax: +86-757-86678231